



BEET 政府認証マフラー

NASSERT Evolution Type II SLIP-ON

KAWASAKI Ninja250 ( '18 )

### 取扱説明書

**▲ 注意** 作業前に必ずお読み下さい。

パッケージの内容を下の写真でご確認下さい。

- 取り付け作業に関しましては、設備の整ったバイクショップ又は、パーツショップに作業依頼することをお勧めします。
- 取り付け作業は、必ず取り付け説明の各項目、注意事項、部品構成を理解した上で、作業を進めてください。
- 作業をされたショップの作業者は、ノーマルパーツ及び説明書などは必ずユーザーの方へお渡し下さい。

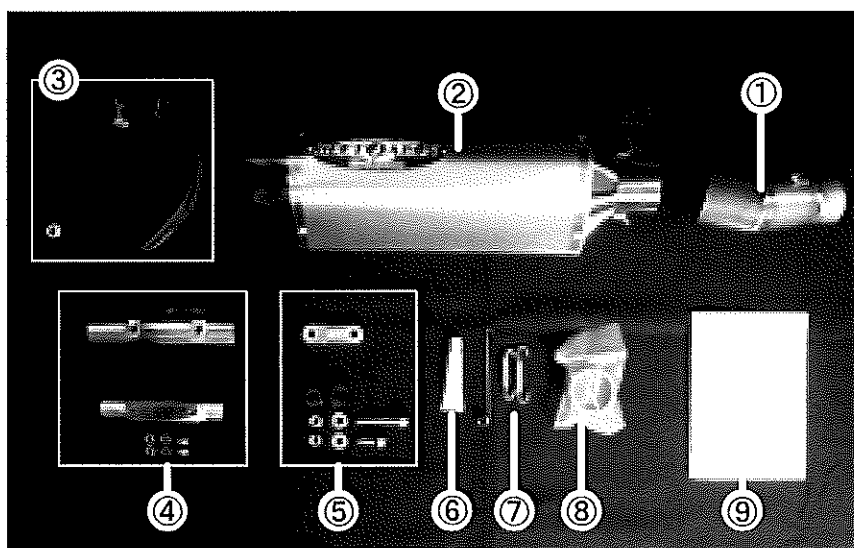

①	テールパイプ	⑥	耐熱シリコン
②	サイレンサー	⑦	スプリングセット
③	サイレンサーバンドセット	⑧	ジョイントガスケット
④	ヒートガードセット	⑨	保証書セット
⑤	サイレンサーステーセット		

## I ナサートスリップオンマフラー取り付け準備

### 【サイレンサーカバーの取り外し】

- ① クランプのボルトを緩めます。
- ② カバー取付ボルトを外します。
- ③ カバーを前方へスライドさせ取り外します。

※①のクランプは付属のチタン製ヒートガード取付時に使用しますので、そのまま残しておきます。

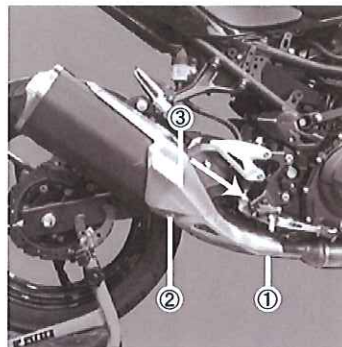

### 【サイレンサーの取り外し】

- ① クランプボルトを緩めます。
- ② サイレンサー取付ボルトを外します。
- ③ サイレンサーを後方へ取り外します。

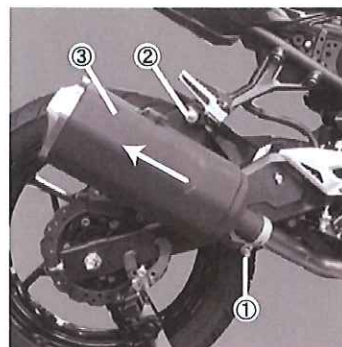

### 【サイレンサーステーの取り付け】

- ノーマルダンパーラバー、カラーを取り外します。



- 付属のダンパーカラーサイレンサーステーを取り付け仮締めしておきます。



上から見た図

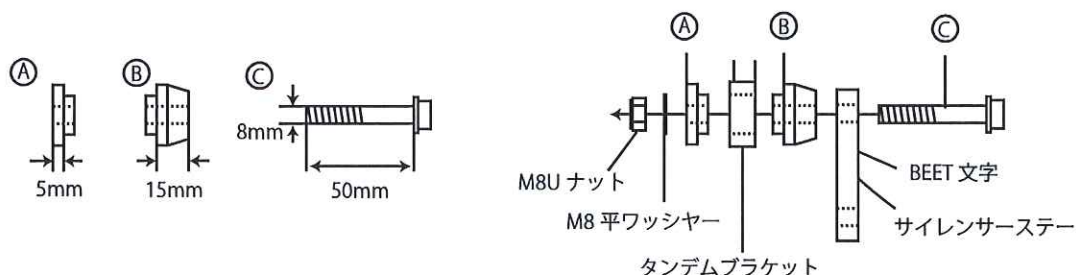

## II ナサートスリップオンマフラー取付け 1

### 【テールパイプの取り付け】

- ①ノーマルサイレンサーから  
クランプを取り外します。

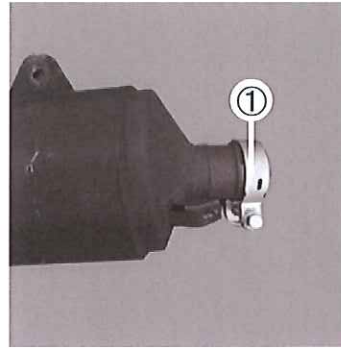

- テールパイプにノーマルサイレンサーから  
外したクランプバンドを取り付けます。  
(ボルトは緩んだ状態にしておきます。)

 バンドの向きに注意

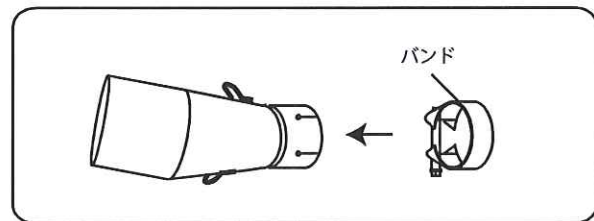

- ①ジョイントガasketをノーマルエキパイに  
取り付けます。  
②テールパイプを取り付けます。  
(ボルトはまだ締め付けません。)  
※耐熱シリコンを少量塗布します。

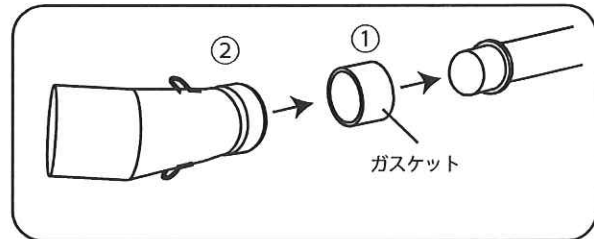

### 【サイレンサーの取り付け 1】

- サイレンサー、  
スプリングを取り付けます。  
※耐熱シリコンを少量塗布します。

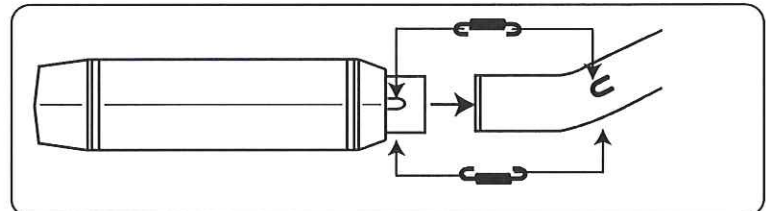

スプリングツール

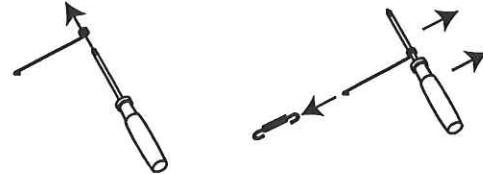

### 【サイレンサーの取り付け 2】

- サイレンサーにサイレンサーバンドを通し  
サイレンサーバンドを図 (A) のように取り付け  
仮締めしておきます。

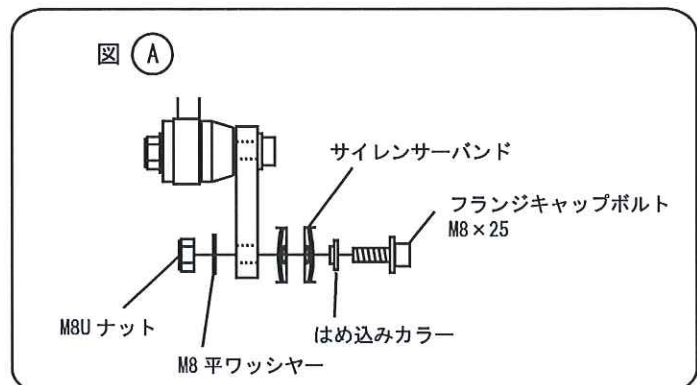

## II ナサートスリップオンマフラー取付け 2

### 【ヒートガードの取り付け】

①ヒートガードステーの幅の広い方を  
テールパイプジョイント部と  
クランプバンドの間に取り付けます。



②ノーマルカバーのクランプで  
前方を取り付けます。

仮締めで位置を調整できるようにしておきます。

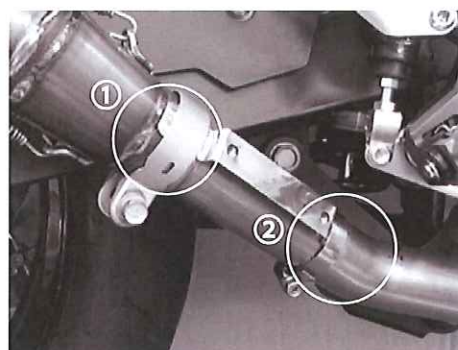

ヒートガードを仮止めし、各部干渉しないように  
位置を調整します。

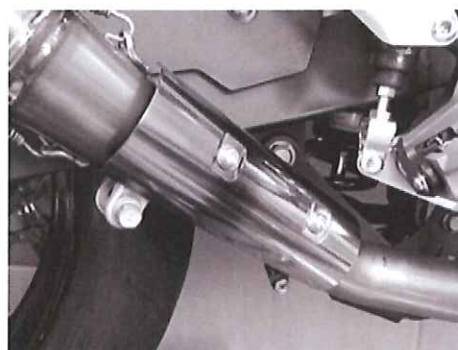
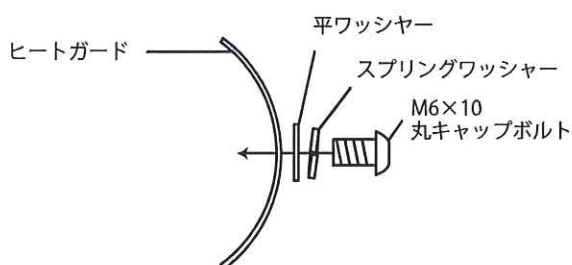

### 【本締め】

- ①②③④⑤の順に  
本締めします。

⚠ ③締め付け時、バンドボルトがスイングアームに  
干渉しないよう注意して  
ください。

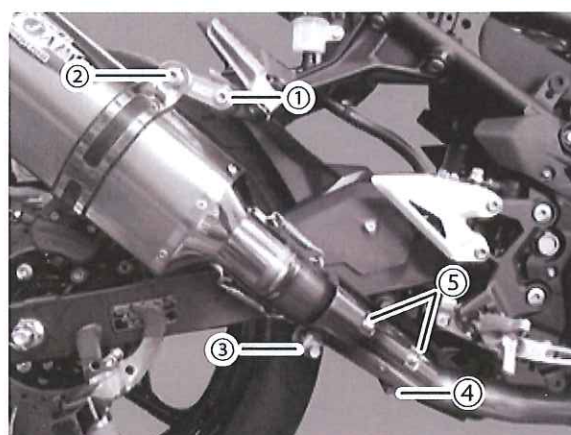

- 各部ボルト、ナットの締め忘れがないか、干渉しているところがないか再度確認します。
- 本締めが完了したらエンジンを始動する前に、マフラー全体をパーツクリーナー等で脱脂します。

⚠ 油分がついたままマフラーに熱が入ると焼色にムラが生じます。

- エンジンを始動し排気漏れがないか確認します。

⚠ エンジンを始動するときは、換気のよい所で行ってください。

- すべてのボルト・ナットは定期的にチェック、増し締めを行ってください。